

BLIMP

悬挂系统挡风玻璃

产品手册



RØDE[®]
MICROPHONES



RØDE Blimp

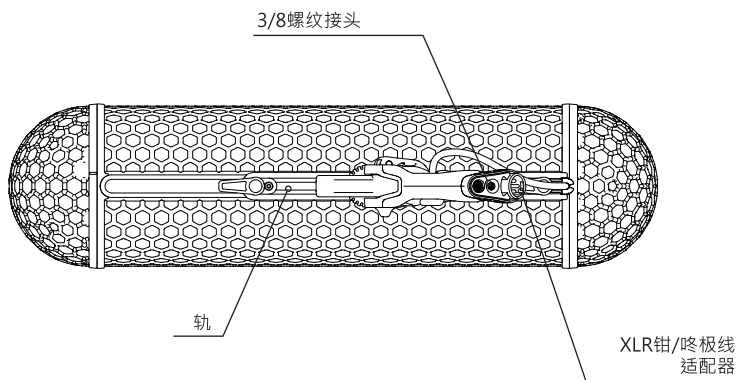
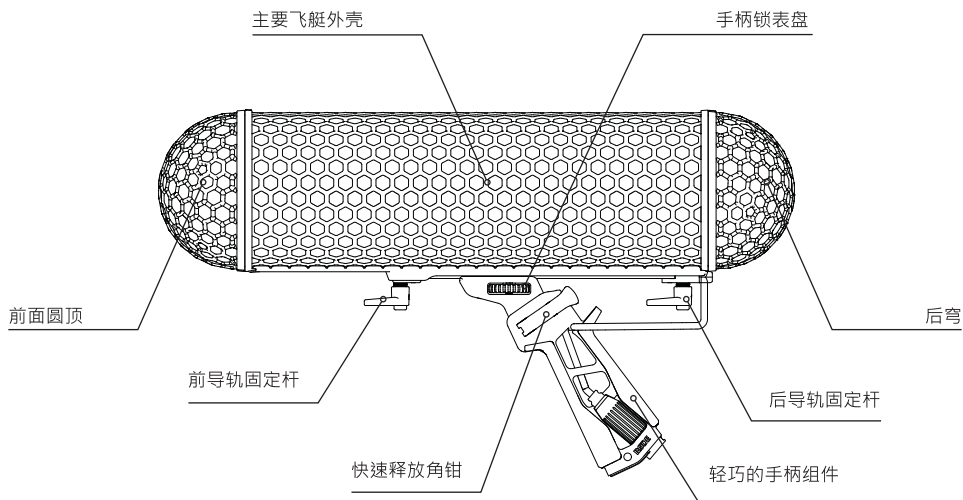

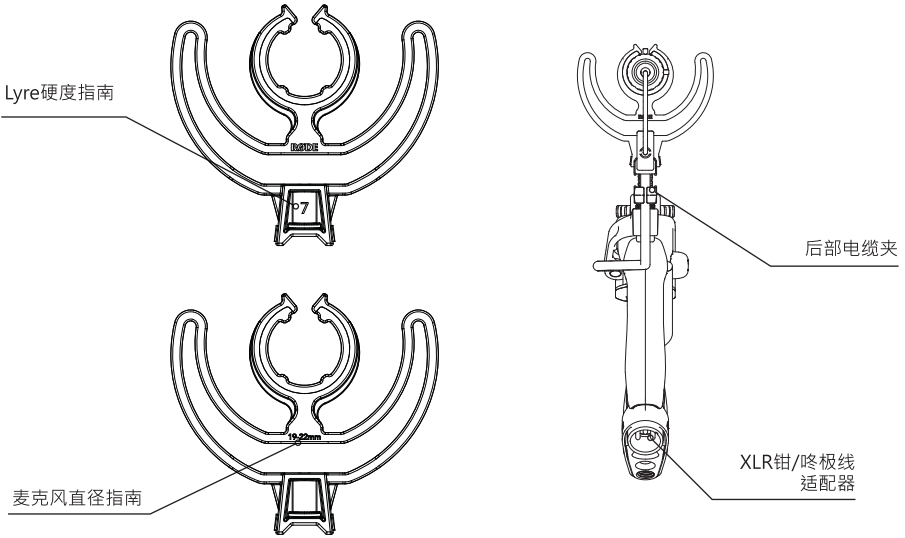
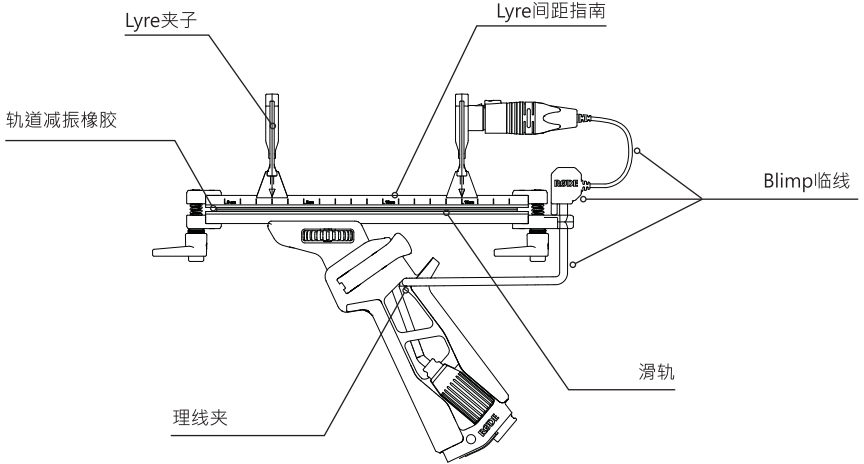

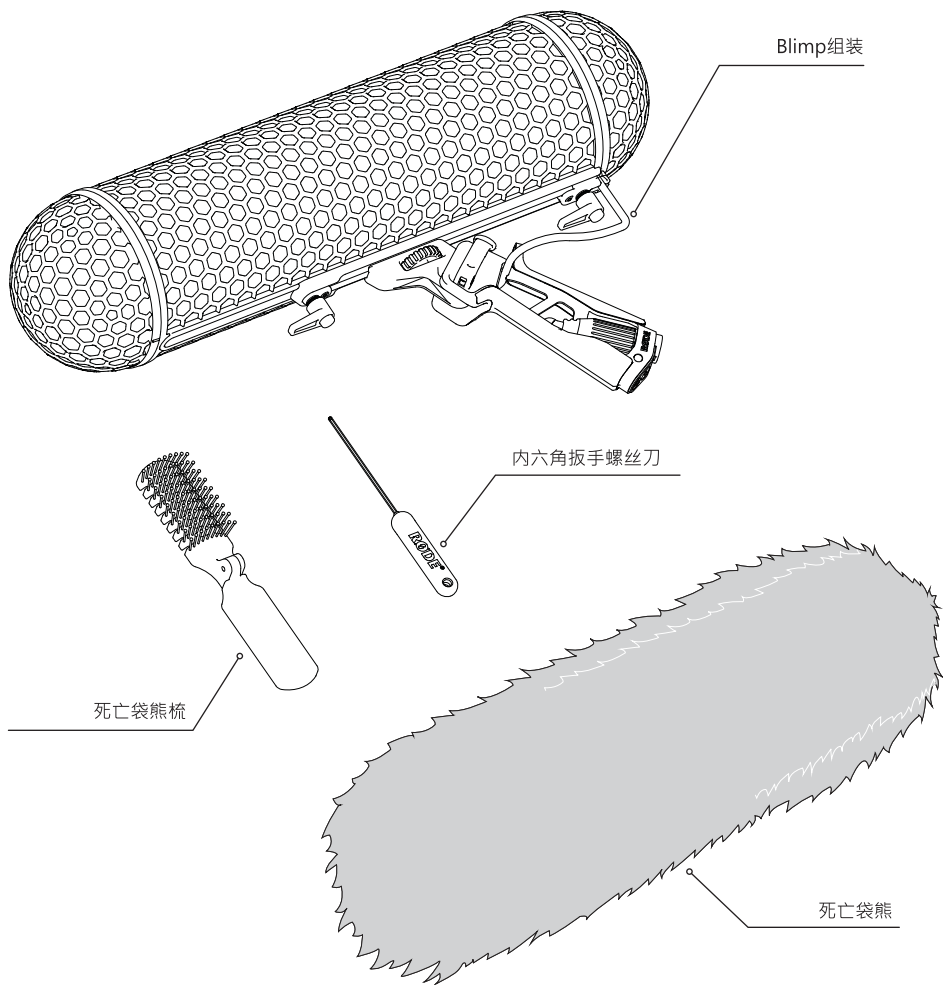

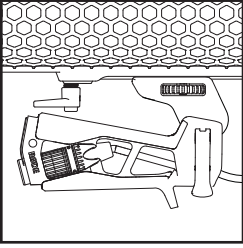

由于RØDE Blimp附带手柄倒塌，一个松散的角度钳设置，您将需要按照下面的说明来调整手柄角度设置的实力。

建议你崩溃运输和储存过程中的句柄。

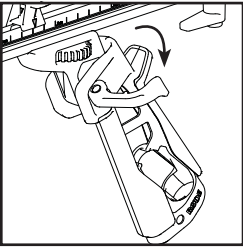

1. 打开“快速释放”的角度钳手柄的左侧和手柄移动到所需角度。

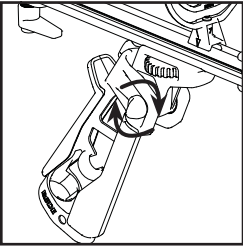

2. 拧紧手柄的右侧的角钳张力螺丝以增加快速释放夹具的张力。

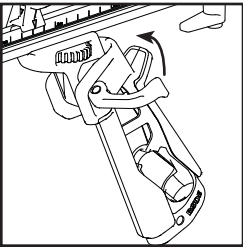

3. 收在把手的左侧的角度夹紧以将其锁定到位。

调节手柄

手柄可以沿导轨搬迁到一个位置，提供最佳的重量平衡和处理所安装麦克风。

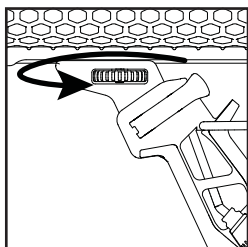

1. 要重新定位手柄，第一转动手柄锁定旋钮向左几次松开手柄。

请确保您的支持飞艇外壳，使其不会变得不稳定，如果锁定拨号过于松开。

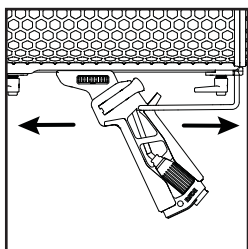

2. 手柄现在可以很容易地滑动，向上或向下的轨到acheive所期望的平衡。

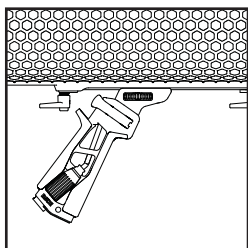

3. 除了沿轨道移动时，手柄也可以旋转180°为使用更大的灵活性。

请注意，您可能必须松开锁紧手柄拨号几圈，让手柄转动。

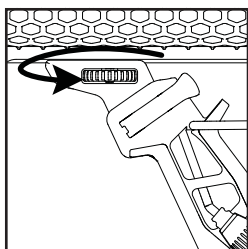

4. 转动手柄锁定旋钮顺时针方向拧紧。

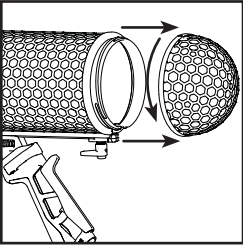

1. 拧开，取下后圆顶。

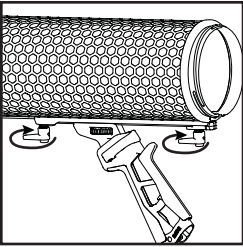

2. 松开前后导轨夹紧杆（约1~2圈）。

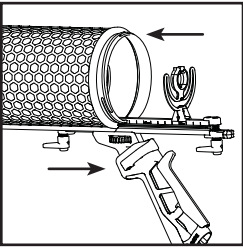

3. 滑动悬挂主体移出主Blimp住房。

（为了达到最佳平衡和隔离，则可能需要调整Lyre夹子的位置。说明这个可以手动在后面被发现。）

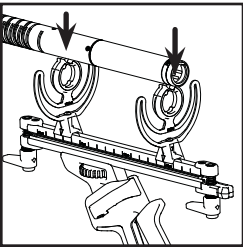

4. 请将您的麦克风上面的Lyre夹子，轻轻麦克风体推入Lyre夹子，检查麦克风是否安全。

插入麦克风

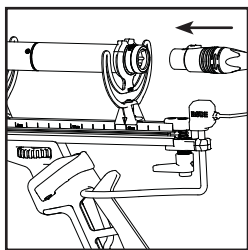

5. 插头的Blimp临线到你的麦克风的XLR插孔。

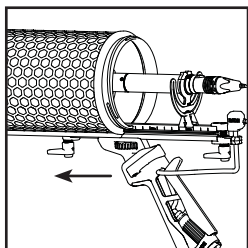

6. 小心地对准轨与Blimp房屋，悬架总成滑回原位，Blimp住房。

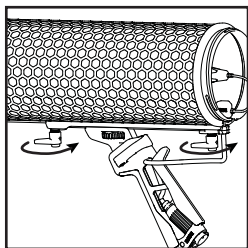

7. 拧紧前部和后部导轨夹紧杆。

请注意，每个杆的紧固角度可螺杆机构的，只需通过拉动控制杆本身向下旋转到所需的角度独立调节。

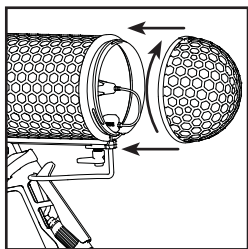
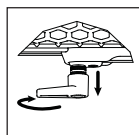

8. 旋转后的圆顶回到位。

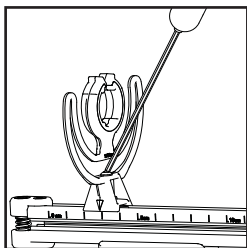

有些麦克风需要的Lyre夹子进行向前或向后移沿导轨。要调整Lyre夹子的位置，按照下面的说明。

1. 使用附带的2mm六角螺丝刀，拧下Lyre夹子夹紧螺钉（不超过2~3转应该是必要的）。

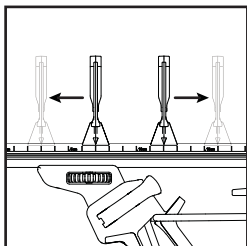

2. 抱着Lyre夹和导轨的基础上，轻轻的Lyre夹滑动到所需的位置。

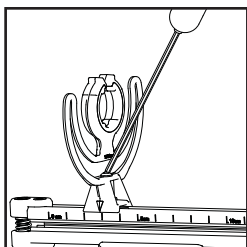

3. 确保Lyre剪辑中心，坐在直上轨向上和向下，重新拧紧夹紧螺丝。

除去预安装电缆

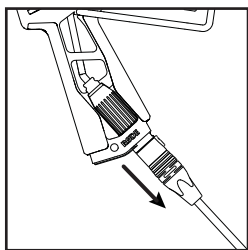

1. 要删除已安装的Blimp临线，先拔掉当前连接任何电缆。

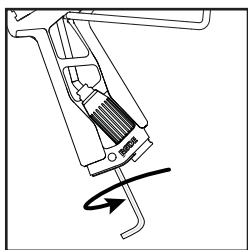

2. 使用3mm六角扳手，拧下嵌入XLR钳/螺纹接头，并从手柄组件将其删除。

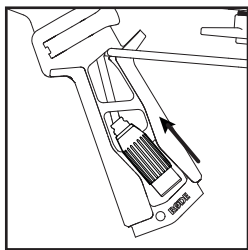

3. 通过向上滑动，然后通过必要的手柄以松开电缆从手柄中删除XLR电缆。

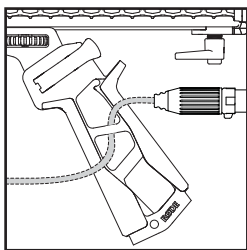

1. 通过手柄组件插入电缆，使电线路由，如图所示。

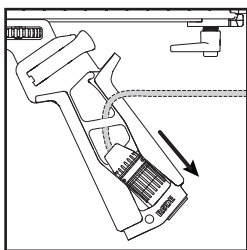

2. 将男XLR结束到手柄的底部如图所示，与最终微微突起。

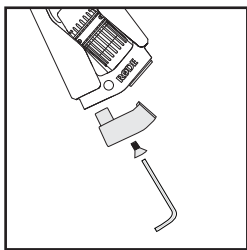

3. 使用XLR/Boompole适配器，使用拧紧螺丝固定式XLR电缆代替3mm六角扳手。

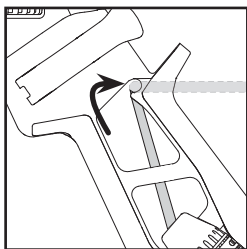

4. 使用电缆管理夹在手柄的顶部固定电缆。

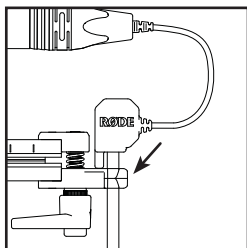

5. 如果使用Blimp临线，采用电缆护环在轨道的后部固定电缆到位，确保该取向中所示的图像相匹配。

如果使用比你的Blimp提供一个]以外的电缆，只需使用电缆垫圈将其固定到位，确保有足够的空间供后面的圆顶正确的装修。

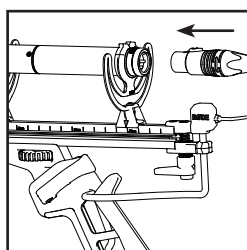

6. 将电缆连接到麦克风和调整手柄使用所需的角度的。

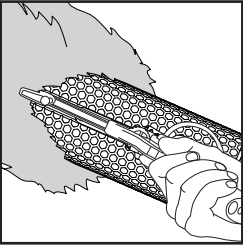

1. 将Blimp头第一，注意对齐就死了袋熊的煤层上的飞艇\$底部的轨道。

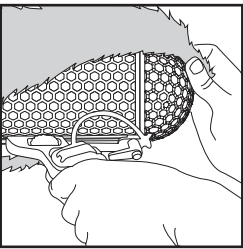

2. 松开死亡袋熊束带，仔细伸展死袋熊在后半球。

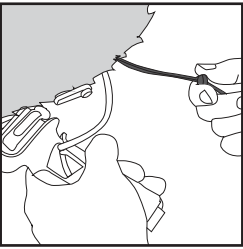

3. 拉直死袋熊，然后拧紧并锁定拉绳。

建议你钩拉绳过前导轨固定杆，以防止任何处理噪音。



4. 从前面刷死袋熊向后抬起头发，防止铺垫。

这大大有助于风噪保护以及延长了死亡袋熊的生活。

洗涤说明死者袋熊

我们建议，死海袋熊洗净擦干，但它可用手在温和的肥皂水清洗，冲洗干净并风干。

干燥后，彻底梳理人造皮毛，以消除任何结，最大限度地提高产品的使用寿命。



RØDE[®]
MICROPHONES



澳大利亚

107 Carnarvon st, Silverwater NSW 2128 Australia
Ph: +61 2 9648 5855 Fx: +61 2 9648 2455

美国

PO Box 4189, Santa Barbara CA 93140 USA
Ph: +1 805 566 7777 Fx: +1 805 566 0071